

団体戦

	三瀨	大川	城島	八女	荒木	大明館	広川	勝敗
三瀨		1				9	5	
大川	1			3	6			
城島				8		4	11	
八女		3	8		10			
荒木		6		10			2	
大明館	9		4				7	
広川	5		11		2	7		

優勝

準優勝

3位

試合順序

- 1 三瀨 - 大川
- 2 荒木 - 広川
- 3 大川 - 八女
- 4 城島 - 大明館
- 5 三瀨 - 広川
- 6 大川 - 荒木
- 7 大明館 - 広川
- 8 八女 - 城島
- 9 三瀨 - 大明館
- 10 八女 - 荒木
- 11 広川 - 城島
- 12 勝率 1位 - 4位
- 13 勝率 2位 - 3位
- 14 3位決定戦
- 15 決勝

幼児の部

1位

2位

3位

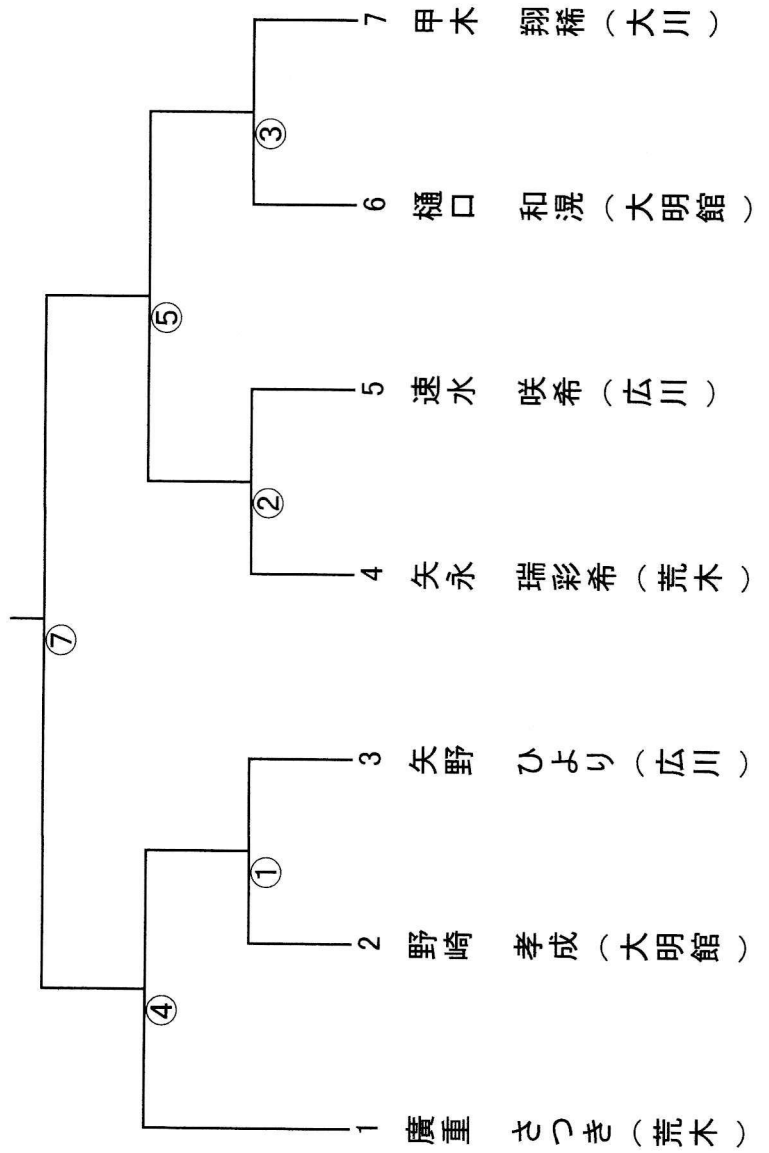
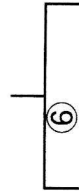

小学校 1年の部

1位

2位

3位

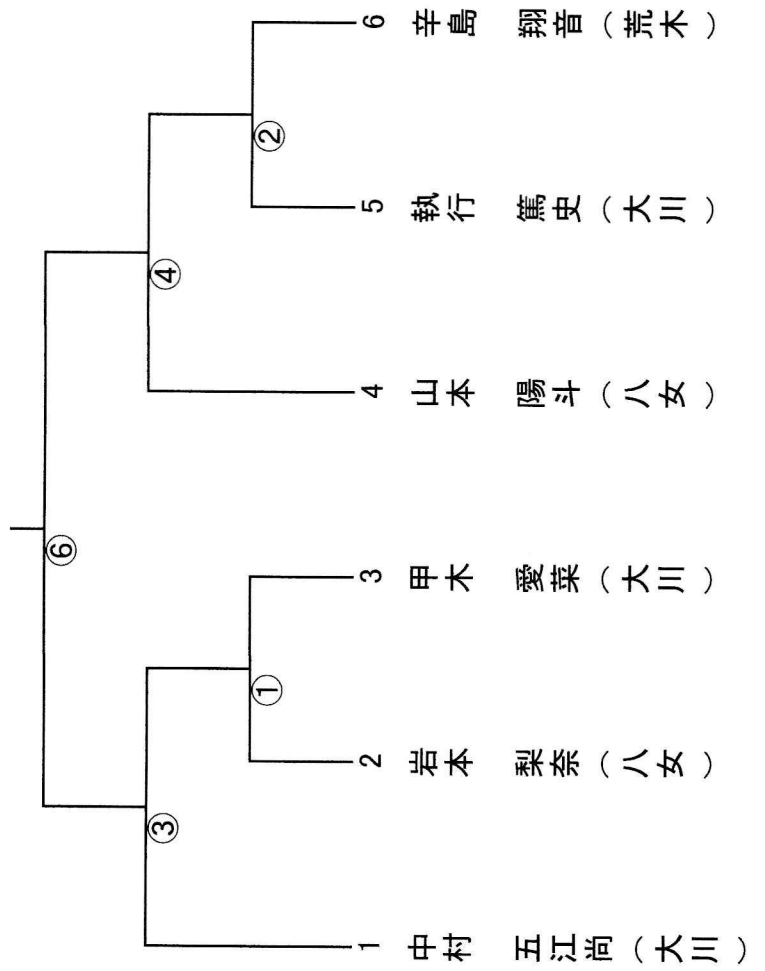
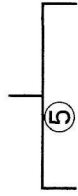

小学校 2年の部

1位

2位

3位

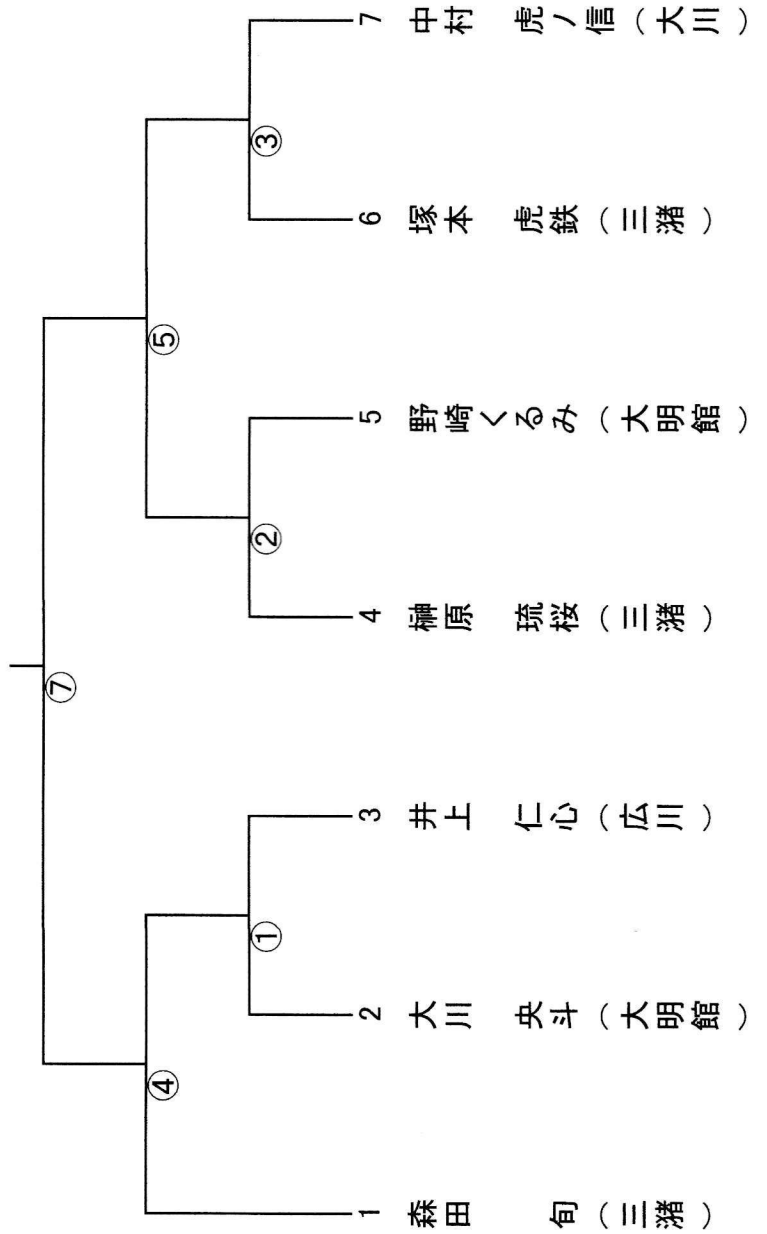
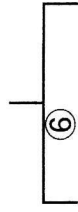

小学校 3年の部

1位

2位

3位

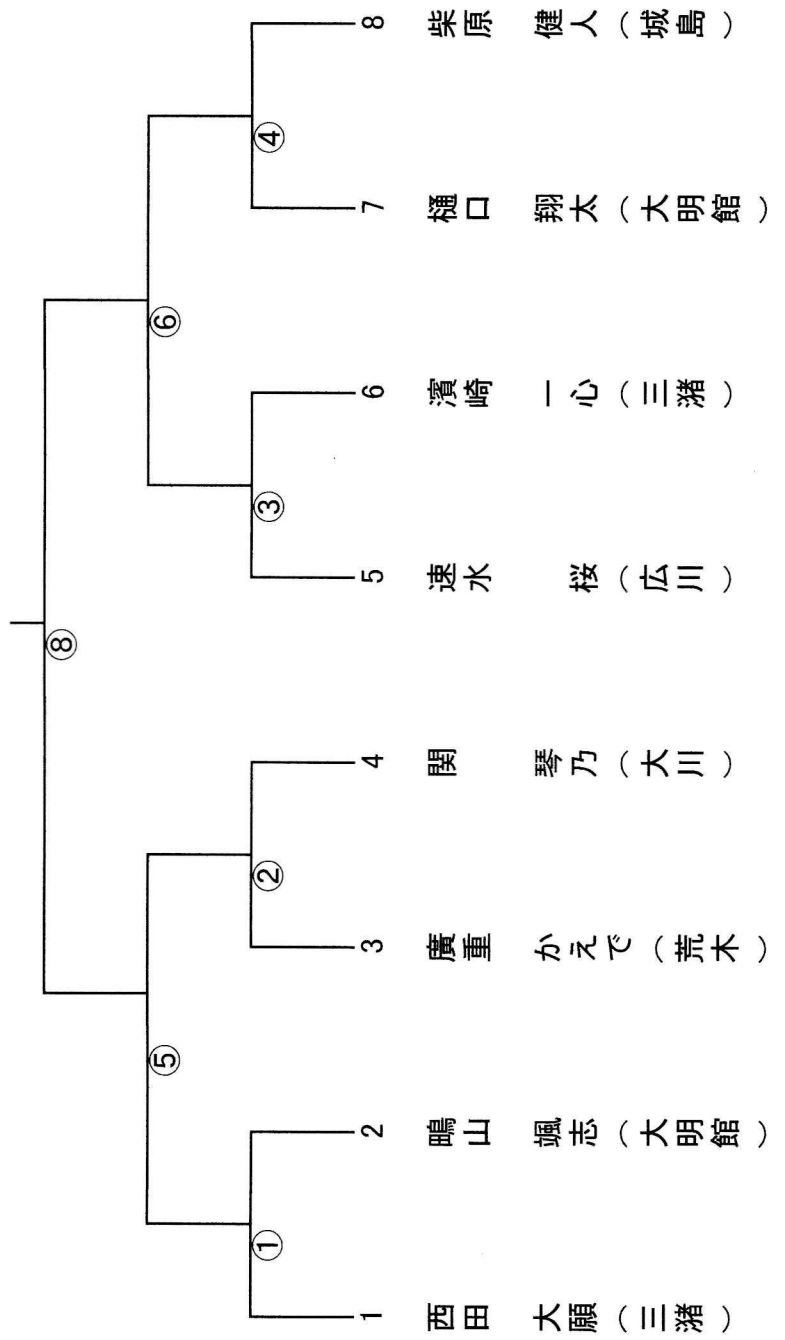
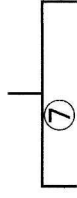

小学校 4年の部

1位

2位

3位

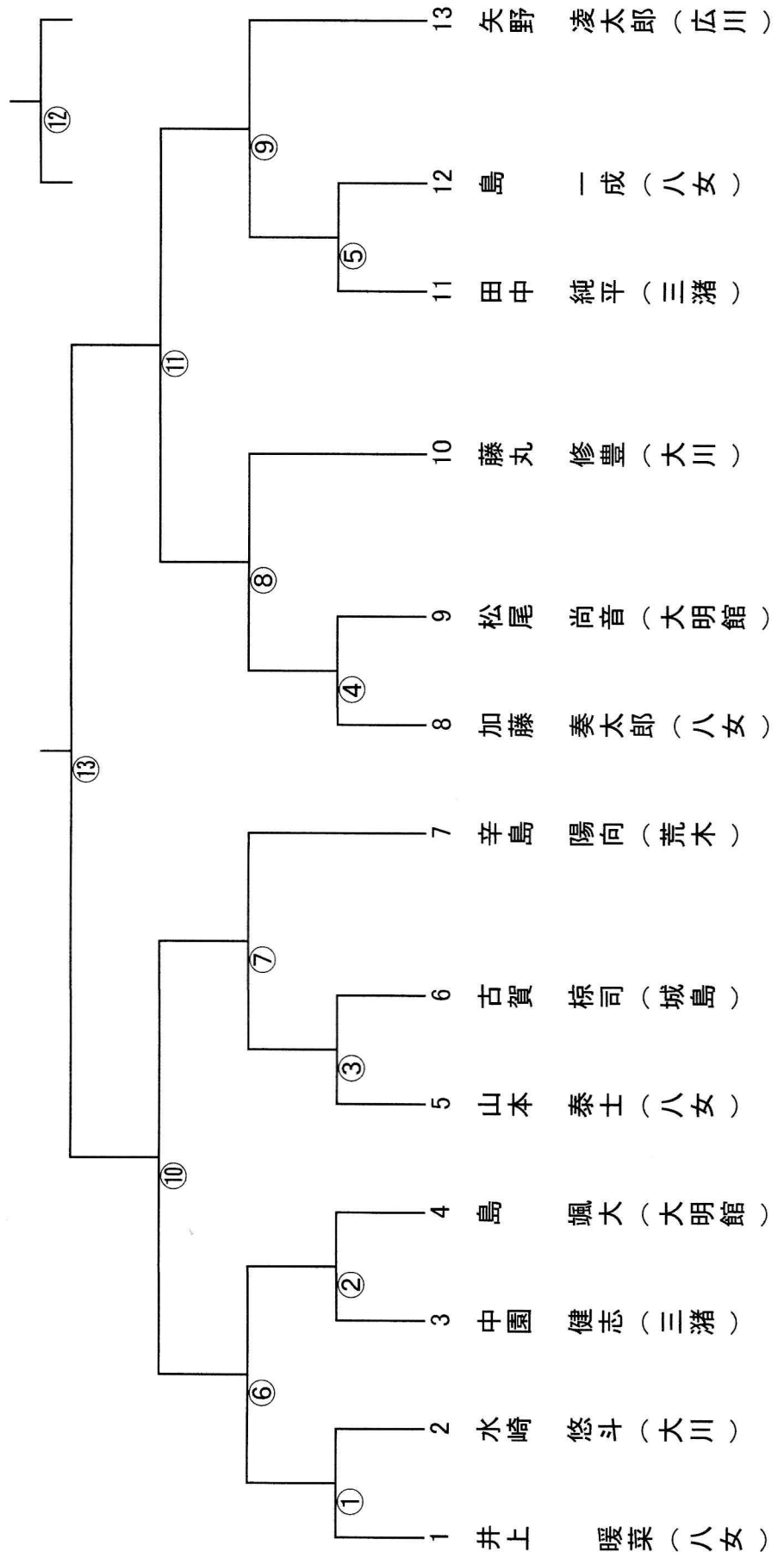

小学校 5年の部

1位

2位

3位

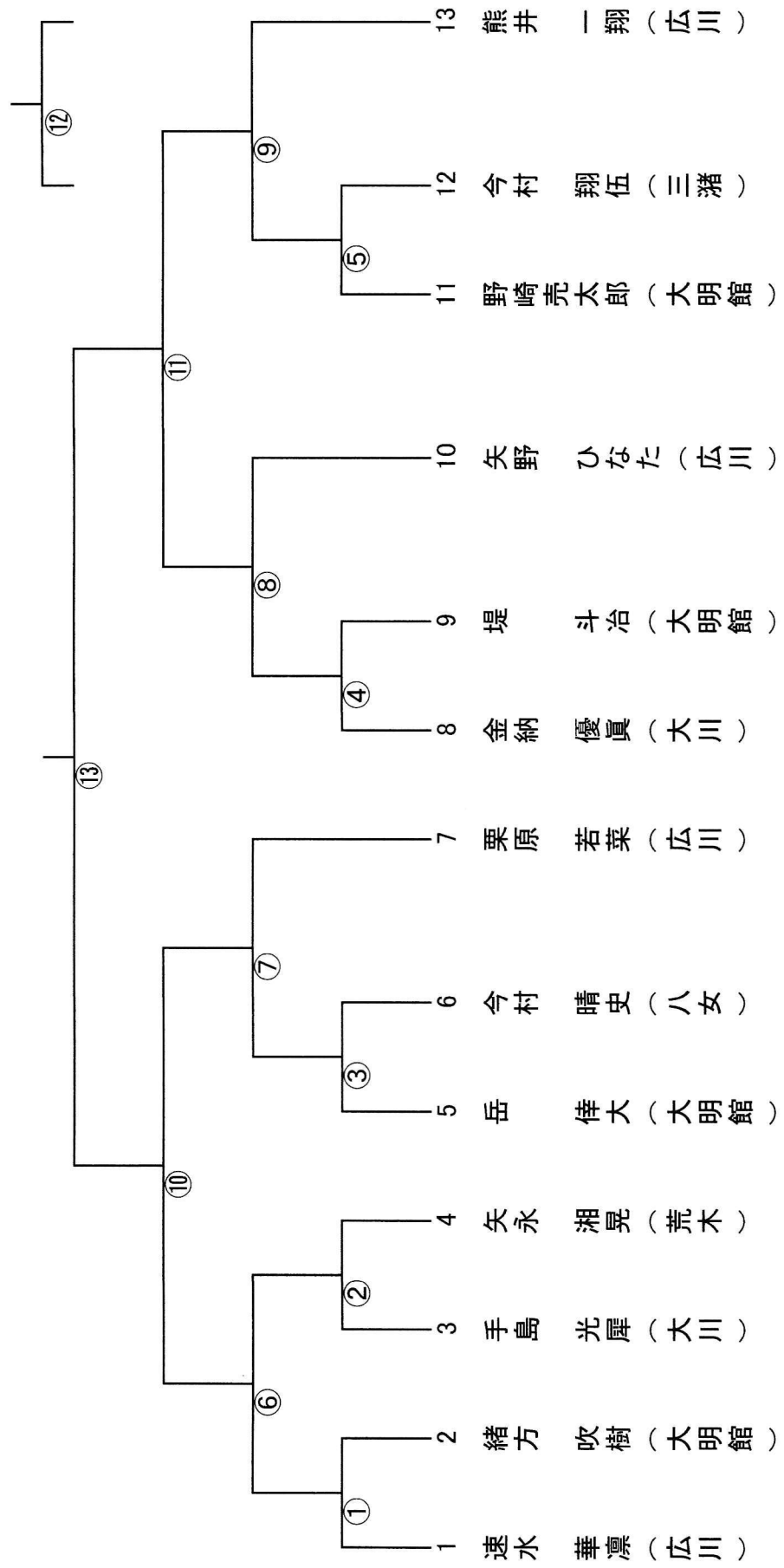

小学校 6年の部

1位

2位

3位

